



FDS229-R, FDS229-A

Cerberus™ PRO
Sinteso™

Sirena de alarma acústica con indicador óptico adicional



para el bus de detectores automáticamente direccionable C-NET y
FDnet

-
- Sirena de alarma con 11 tipos de tono seleccionables, 2 niveles de activación programables
 - Volumen de hasta 99 dB(A), ajustable en tres niveles
 - Indicación de alarma por destellos con secuencia de parpadeo fija, modo de destello ajustable
 - Alimentación y comunicación a través del lazo C-NET / FDnet
 - Compatible con las bases de detector direccionables
 - Posibilidad de utilizar opciones de zócalo y zócalo aislante para ambientes húmedos
 - Supervisión del estado del dispositivo

Características

● Ecológica

- Elaboración ecológica
- Materiales reciclables
- Los componentes electrónicos y las piezas de plástico pueden separarse fácilmente

● Propiedades

- Electrónica protegida, componentes de alta calidad
- Aislador de línea integrado
- Volumen y tonos ajustables, sincronización de los tonos de todos los dispositivos de alarma
- Modo de destello ajustable
- Bases direccionales FDB221/222 con terminales de conexión sin tornillos
- No requiere alimentación adicional, la alimentación se realiza a través de la C-NET
- Corriente de servicio muy baja
- Test periódico del componente acústico (no audible)
- Monitorización del estado del dispositivo

Sirena de alarma acústica con indicador óptico adicional FDS229-R, FDS229-A

FDS229-R



FDS229-A



Función

- Notificación de alarma acústica y óptica en caso de alarma de incendio, claramente reconocible como señal de peligro
- Sincronización de los tonos con las demás sirenas de alarma FDS221 y zócalos con sirena DBS720 en la misma línea de detectores (C-NET)
- Modo de destello
 - Si está activa la sirena de alarma, también parpadea la lámpara de destellos
 - La sirena de alarma y la lámpara de destellos se pueden activar por separado

Empleo

- A lo largo de vías de emergencia
- Pasillos
- Huecos de escalera

Opciones

FDB221

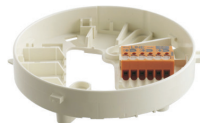

FDB222

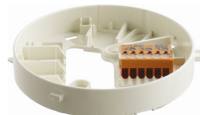

Bases direccional FDB221 y FDB222

- Base FDB221 con soportes y base FDB222 para montaje de superficie con evaluación de señales direccional
- Terminales de conexión 'naranja', sección de hilo de 0,2 a 1,5 mm²
- FDB221 para entradas de cables para montaje empotrado y para entradas de cables para montaje en superficie hasta un diámetro de cable de 6 mm, en caso contrario deberá utilizarse el zócalo de montaje FDB291
- FDB222 para entradas de cables para montaje empotrado

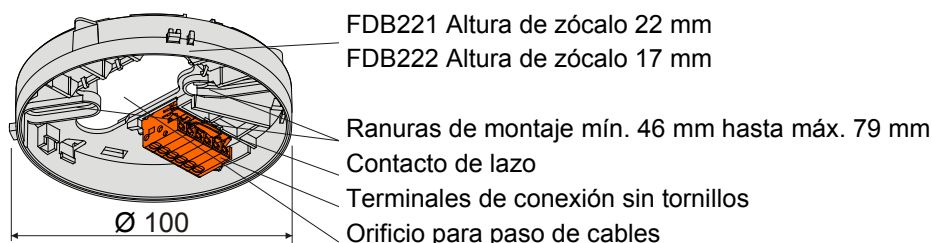



Zócalo FDBZ295

- Para una categoría de protección elevada
- Sólo utilizable con la base FDB221 y para entradas de cables para montaje empotrado

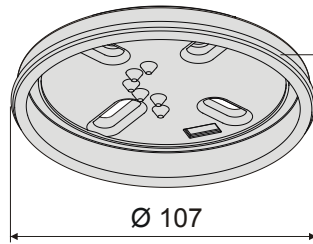

Altura 30 mm
Altura con dispositivo de alarma insertado 55 mm

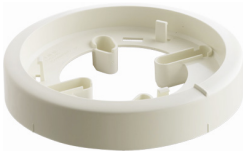

Zócalo de montaje FDB291

- Para la entrada de cables para montaje en superficie (espacios pretroquelados)
- La base de detector FDB221 se fija con un cierre de encaje a presión

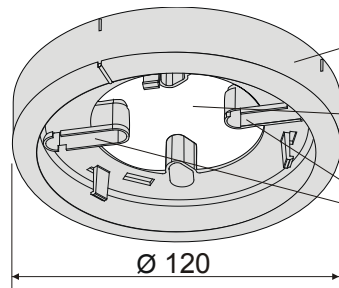

Altura del zócalo 25 mm
Altura con dispositivo de alarma insertado 54 mm
Orificio para paso de cables
Ranuras de montaje mín. 46 mm hasta máx. 90 mm



Placa de designación del detector FDBZ291

- Para la identificación de la dirección de ubicación
- Adecuada para la base FDB221/222 y el zócalo de montaje FDB291

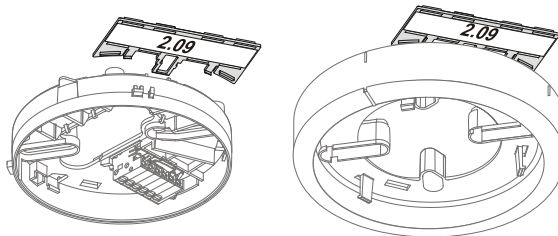

Microterminal DBZ1190-AA

- Para conductores de máx. 0,5 mm²



Terminal de conexión DBZ1190-AB

- Para conductores de máx. 2,5 mm²
- Para la conexión de un indicador de alarma externo o para el apantallamiento de cables

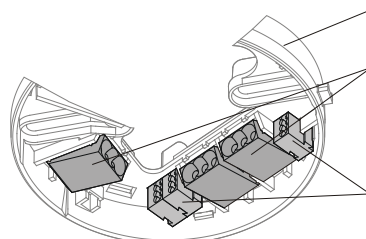

Zócalo FDB221/222
Terminales de conexión DBZ1190-AA
Microterminales DBZ1190-AB



Dispositivo de bloqueo del detector FDBZ293

- Para la protección antirrobo del dispositivo de alarma

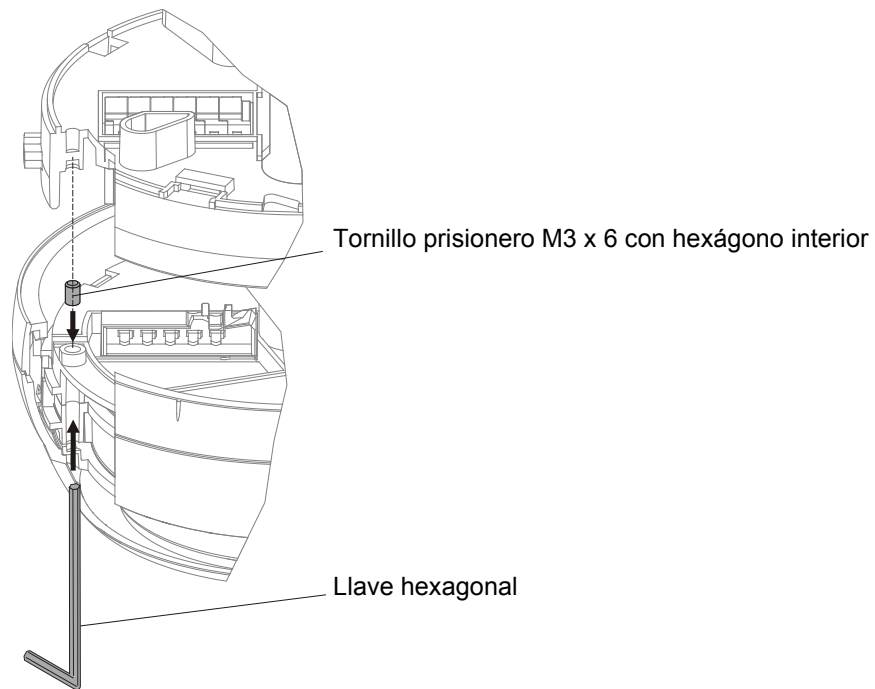

Acoplamiento zócalo húmedo FDB293

- Para una categoría de protección elevada
- Para el montaje en entornos húmedos o mojados
- La base FDB221 se fija con un cierre de encaje a presión

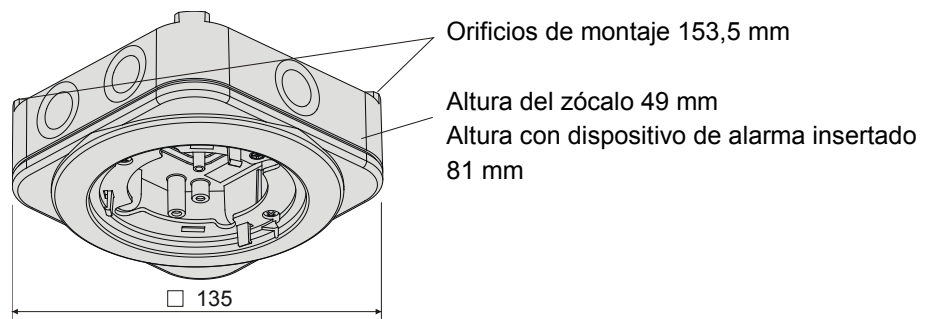

Prensaestopas metálico para cable M20 x 1,5

- Para la entrada de cable para montaje en superficie, para el acoplamiento zócalo para montaje en ambientes húmedos FDB293

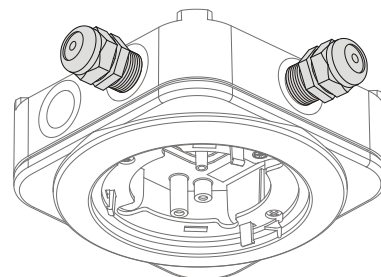



Placa de designación del detector DBZ1193A

- Adecuada para acoplamiento zócalo para montaje en ambientes húmedos FDB293

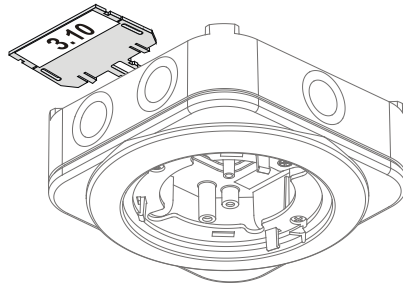

Jaula protectora DBZ1194

- Para la protección contra daños del dispositivo de alarma
- Sólo puede utilizarse en combinación con el acoplamiento zócalo para montaje en ambientes húmedos FDB293

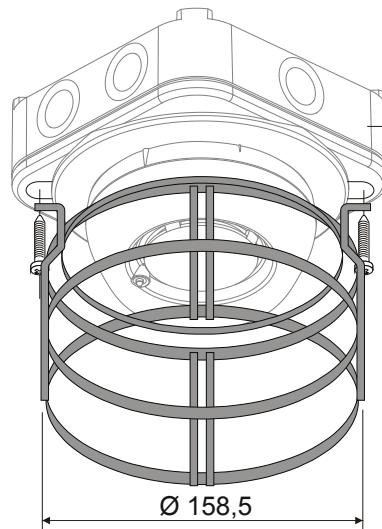

Altura de zócalo con
jaula protectora insertada 145 mm

Instalación

- La sirena de alarma optoacústica FDS229-R, FDS229-A se inserta directamente en la base del detector y se monta en paredes o techos.
- Para entradas de cables para montaje empotrado
- Posible para entradas de cables para montaje en superficie hasta un diámetro de cable de 6 mm con base FDB221, en caso contrario deberá utilizarse el zócalo de montaje FDB291 o el acoplamiento zócalo ambientes húmedos FDB293
- Para una categoría de protección más alta deberá utilizarse el zócalo aislante FDBZ295, sólo para entradas de cables para montaje empotrado

Base de detector direccionable FDB221

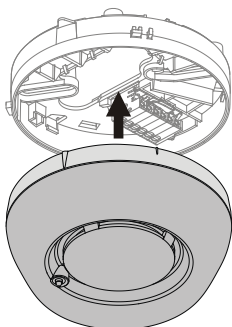

Base de detector direccionable para montaje de superficie FDB222

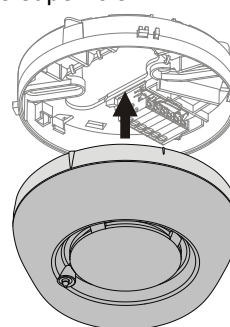

Zócalo FDBZ295 y base de detector direccionable FDB221

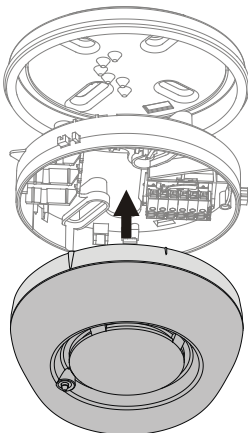

Dimensiones

FDS229-R, FDS229-A sin base

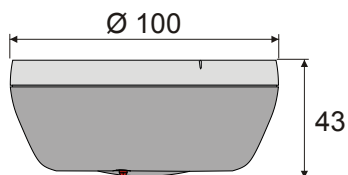

Altura con base FDB221 = 52,5 mm
Altura con base FDB222 = 47,5 mm
Altura con base FDB221 y zócalo aislante FDBZ295 = 55 mm

Datos técnicos

Tensión de operación	DC 12...33 V
Corriente de operación (reposo)	250 µA
– Tono activado	3,5 mA
– Destello activado	3,5 mA
– Tono y destello activados	7,0 mA
Tonos	11 2 niveles de activación 3 niveles de volumen
Intensidad sonora	80...99 dB(A)
Cantidad de patrones de intermitencia	1 (intermitente)
Intensidad de luz (unidad: candela, cd) a 32 VDC (en función del ángulo de visión -30... +30 °)	
– FDS229-R	1,27...3,2 cd
– FDS229-A	1,1...2,8 cd
Indicador de alarma ext. (IA)	2
Temperatura de uso	
– FDS229-R (rojo)	-25...+65 °C
– FDS229-A (ambar)	-25...+55 °C
Temperatura de almacenamiento	-30...+75 °C
Humedad	≤ 95 % rel.
Protocolo de comunicación	C-NET
Bornes de conexión	según la base del detector
Color	
– FDS229-R	transparente, rojo
– FDS229-A	transparente, naranja
Categoría de protección EN 60529 / IEC 60529 con	
– Base FDB221 o FDB222	Montaje en pared con entrada de cables desde abajo → IP43, en caso contrario IP42
– Zócalo FDB291	
– Base FDB221 y zócalo aislante FDBZ295	IP44
– Acoplamiento zócalo húmedo FDB293	IP54
Estándares	EN 54-3, EN 54-17
Homologaciones	FDS229-R FDS229-A
– VdS	G207156 G207156
– LPCB	531p/03 531p/02
Compatibilidad del sistema C-NET	FS720
Estándares de aseguramiento de la calidad	Estándar Siemens SN 36350

07  0786	FDS229-A, FDS229-R	Siemens Switzerland Ltd, Gubelstrasse 22 CH-6301 Zug, Switzerland Technical data: see doc. 010095
FDS229 - Sounder incl. short-circuit isolator for use in detection and fire alarm systems installed in buildings		
305/2011/EU (CPR): EN 54-3 / EN 54-17 ; 2004/108/EC (EMC): EN 50130-4 / EN 61000-6-3 ; 2011/65/EU (RoHS): EN 50581 ;		
Declared performance and conformity can be seen in the Declaration of Performance and the EC Declaration of Conformity, which is obtainable via the Customer Support center: Tel. +49 89 9221-8000 or http://siemens.com/bt/download		
DoP No.: 0786-CPR-20345; DoC No.: CED-FDS229		

Datos de pedido

	Tipo	Nº de art.	Denominación	Peso
Opciones	FDS229-R	A5Q00023093	Sirena de alarma acústica con indicador óptico adicional, roja	0,130 kg
	FDS229-A	A5Q00023092	Sirena de alarma acústica con indicador óptico adicional, naranja	0,130 kg
	FDB221	A5Q00001664	Base de detector direccionable	0,026 kg
	FDB222	S54319-F1-A1	Base de detector direccionable, montaje de superficie	0,025 kg
	FDBZ293	A5Q00005035	Dispositivo de bloqueo del detector (2 llaves hexagonales, 100 tornillos prisioneros M3 x 6)	0,035 kg
	FDBZ295	S54319-F10-A1	Zócalo aislante	0,030 kg
	FDB291	A5Q00001603	Zócalo de montaje	0,035 kg
	FDBZ291	A5Q00002621	Placa de designación del detector (10x)	0,034 kg
	FDB293	A5Q00003945	Acoplamiento zócalo para montaje húmedo	0,320 kg
	-	A5Q00004478	Prensaestopas metálico para cable M20 x 1,5	0,039 kg
	DBZ1193A	BPZ:4864330001	Placa de designación del detector (10x)	0,076 kg
	DBZ1194	BPZ:4677110001	Cesta protectora	0,176 kg
	DBZ1190-AA	BPZ:4677080001	Microterminal 0,28...0,5 mm ²	0,001 kg
	DBZ1190-AB	BPZ:4942340001	Terminal de conexión 1,0...2,5 mm ²	0,007 kg

Para más detalles, ver la visión general de los dispositivos A6V10225323